

**OK/OKR/OKD**

Le Système de tuyauterie



Le système de tuyaux OK est idéal pour le transport pneumatique et mécanique ainsi que pour les tâches de ventilation dans l'agriculture et l'industrie.

Le système de tuyaux est simple et polyvalent et répond à tout besoin spécifique, réduisant les distances de manutention, et permettant d'obtenir des solutions efficaces et économiques.

Le champ d'application couvre la manutention de céréales, déchets de papier, granulés de plastique et sciures, le système pouvant aussi constituer une installation de ventilation complète.

Nous fournissons des systèmes adaptés au besoin du client, conçus pour satisfaire à la demande spécifique, que ce soit de manutention ou de ventilation.

Le système de tuyaux OK, de construction robuste, est fabriqué en plaque d'acier galvanisée. Les extrémités enroulées des tuyaux servent de renforcer, de même qu'elles conservent la forme circulaire du tuyau et assurent l'étanchéité des unions.

### 3 Diamètre de tuyau

Les tuyaux OK sont livrés en 3 diamètres différents: OK100 (100 mm), OK160 (160 mm) et OK200 (200 mm). Les dimensions se réfèrent au diamètre à l'extérieur.

### Choix d'épaisseur de tôle

L'épaisseur à choisir pour le tuyau dépend surtout de l'usure à laquelle le système sera exposé des matières transportés. Une large gamme de tuyaux de différentes épaisseur est disponible: OK standard, OKR renforcé et OKD, fortement renforcé extra (vidange par gravité).



### Utilisation totale du passage de l'air

Les machines de production, de conception avancée, assurent une surface intérieure lisse des tuyaux, ce qui donne un transport délicat et efficace - même pour les tuyaux de descente - et une utilisation maximale du passage d'air.

### Système de tuyauterie modulaire

De conception modulaire, le système de tuyauterie OK offre une vaste gamme de tuyaux, coudes, accouplements, adaptations, dérivations, cyclones, sorties etc. Les colliers d'accouplement OK avec verrouillage assurent les liaisons rapides et faciles avec les différents éléments.

La large gamme de tuyaux OK et accessoires offre une grande flexibilité et le système s'adapte partout dans les bâtiments existants.

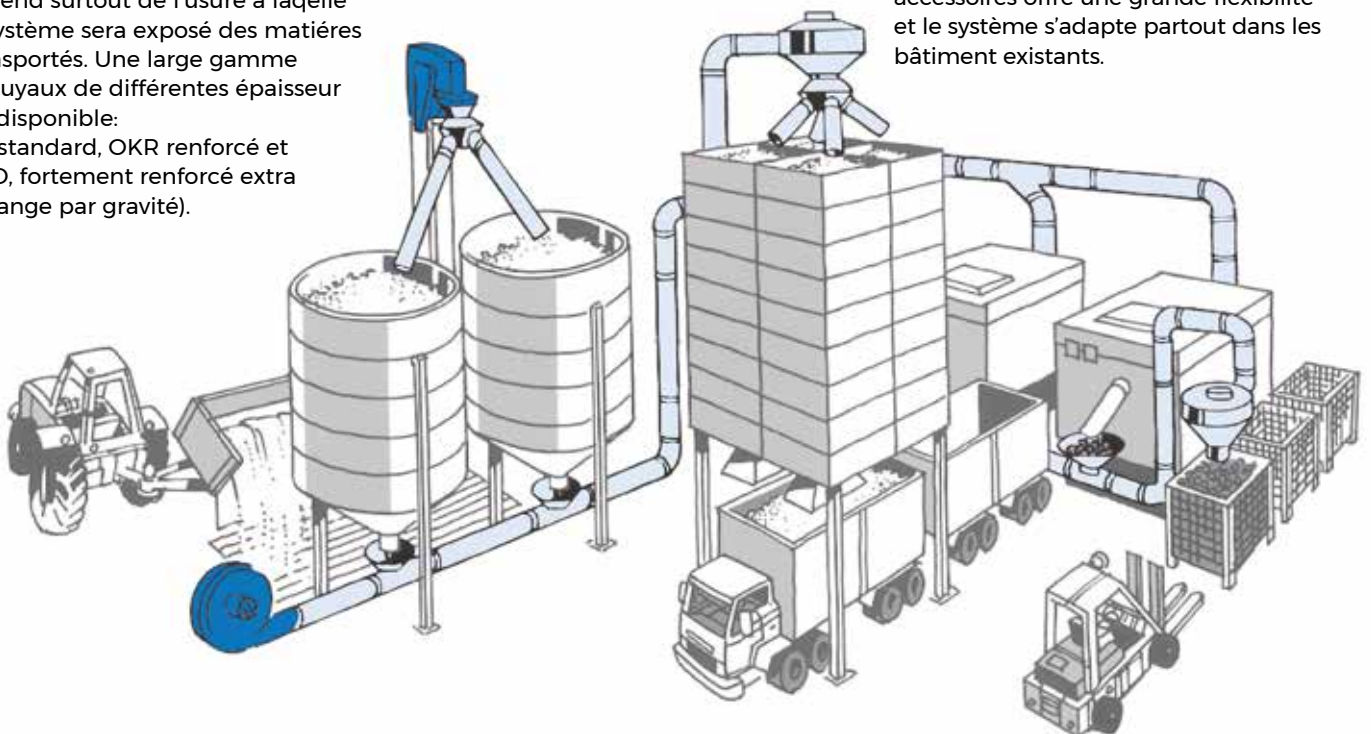





### **Installations provisoires et permanentes**

Il y a deux types de colliers OK, pour les installations provisoires et permanentes respectivement. Si le système de tuyauterie doit être démonté ou changé de place souvent, il est avantageux de choisir les accouplements rapides OK qui permettent l'assemblage et le démontage sans emploi d'outils. Le poids assez faible des tuyaux OK facilite leur assemblage. Dans les installations permanentes il est recommandé d'utiliser les colliers OK boulonnés.

### **Ecombrement réduit**

Les supports de tuyaux OK permettent, l'installation du conduit le long d'un mur ou suspendu sous le plafond, ce qui laisse de l'espace libre dans le locaux de production ou dans les bâtiments de stockage.

### **Economie d'utilisation**

Les colliers OK rendent les travaux d'entretien et de modification faciles. Les éléments usés sont échangés et remplacés par des composants neufs sans aucune difficulté.

La gamme de tuyauterie OK très complétée ne nécessite aucune pièce de rechange spéciale.

### **Une technologie moderne à des prix compétitifs**

La technologie de fabrication avancée, combinée à la conception modulaire profondément étudiée, l'emploi extensif d'éléments standard, assurent un système performant à un prix compétitif.

Nous élaborons des études et dévis sur simple demande, sans aucun engagement de votre part.

### **Commandes aisées**

#### **Livraisons immédiates**

Dans les pages suivantes vous trouverez une description détaillée de tous les éléments avec leurs numéros de références, ce qui simplifie votre choix. Afin de faciliter l'expédition, indiquez toujours ces numéros - tous ces composants sont en stock.

### **Expertise et expérience**

Depuis 40 années, notre société exerce son activité dans la fabrication de systèmes de tuyauterie pour

### **Manutention pneumatique**

**OK - OKR**

### **Refoulement/ventilation**

**OK**

### **Tuyaux de descente**

**OKD**

le transport pneumatique. C'est une expérience qui nous a donnée une connaissance profonde et une excellente expertise dans ce domaine. Consultez nous pour une solution économique, qui répond à vos besoins actuels et qui en même temps vous offre la solution d'avenir. C'est notre responsabilité et privilège d'être l'un des plus grands fournisseurs de systèmes de tuyauterie en Europe.

# OK100

## Manutention pneumatique Aspiration Ventilation

Diamètre extérieur: 100 mm.

### Colliers



Collier d'accouplement rapide,  
Deltatone. 122 040 165



Collier avec boulon, Deltatone.  
122 040 190

### Tuyaux

Epaisseur de la tôle: 0,75 mm.



Tuyau galva, 0,06 m  
122 040 226

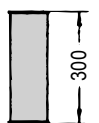

Tuyau galva, 0,3 m  
122 040 119

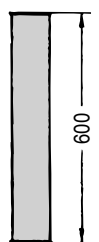

Tuyau galva, 0,6 m  
122 040 118

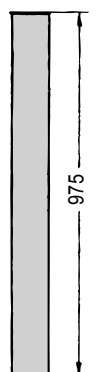

Tuyau galva, 1 m  
122 040 117

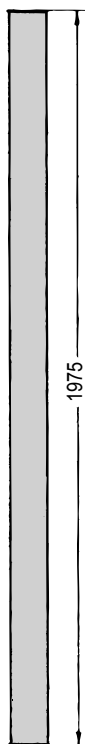

Tuyau galva, 2 m  
122 040 116

### Tuyau télescopique

Epaisseur de la tôle: 0,75 mm.

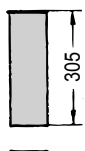

Tuyau télescopique galva,  
0,3 m. 122 040 172

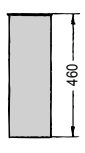

Tuyau télescopique galva  
0,5 m. 122 040 220

Traduction manque:  
122 040 018

### Coudes

Epaisseur de la tôle: intérieur/  
extérieur: 1,0/1,0 mm.

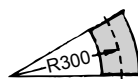

Coude 30°, peint. 3D  
122 040 124

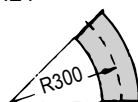

Coude 45°, peint. 3D  
122 040 122

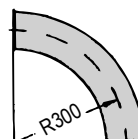

Coude 90°, peint. 3D  
122 040 120

### Dérivation

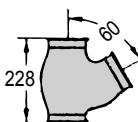

Dérivation à 2 voies, 60°, peint.  
122 040 132

### Piquage

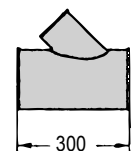

Piquage, 45°, peint.  
OK160/100/160  
131 025 052

### Support de tuyau



Support de tuyau, galva.  
122 040 174

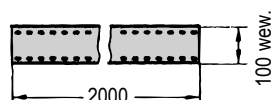

Extension de support de  
tuyau, galva. Longueur 2 m  
- peut être raccourcie selon  
besoin. 131 025 094

### Registre



Registre, peint. Kit d'étanchéité  
131 025 048 131 025 060

### Transition



Transition OK100/160, peint.  
122 000 308

### Registre



Raccord OK100, galva.  
122 040 131

### Joint en caoutchouc



Joint en caoutchouc (pour  
étancher les joint OK100).  
122 040 041

### Silencieux

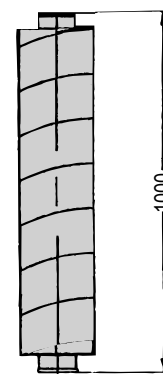

Silencieux, galva.  
125 500 551

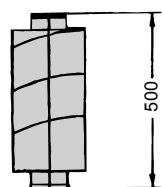

Silencieux, galva.  
125 500 525



# OK160

## Manutention pneumatique Aspiration Ventilation

Diamètre extérieur: 160 mm.

### Clamps



Collier d'accouplement rapide,  
Deltatone. 122 000 800



Collier avec boulon, Deltatone  
122 000 193



Collier rapide à bride,  
Deltatone. 122 000 648

### Tuyaux

Epaisseur de la tôle: 0,9 mm.



Tuyau 0,06 m, peint.  
122 010 011

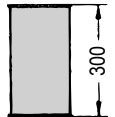

Tuyau galva, 0,3 m.  
122 010 010

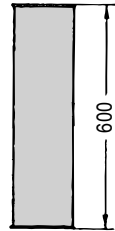

Tuyau galva, 0,6 m.  
122 010 008

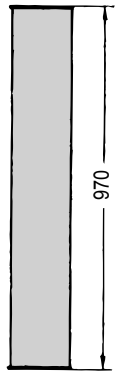

Tuyau galva, 1 m.  
122 010 007

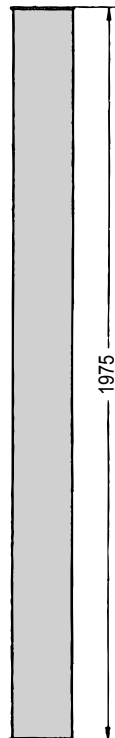

Tuyau galva, 2 m.  
122 010 006

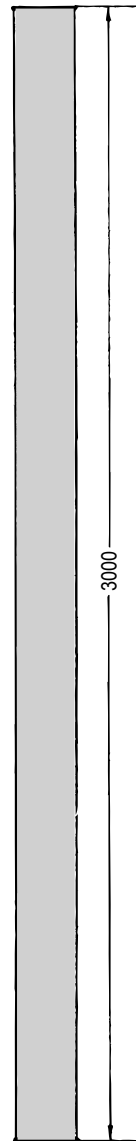

Tuyau galva, 3 m.  
122 010 076

### Tuyau télescopique

Epaisseur de la tôle: 0,9 mm



Tuyau télescopique galva,  
0,1 m. 122 000 681

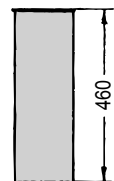

Tuyau télescopique galva,  
0,5 m. 122 000 680

Traduction manque.  
122 000 132

### Coudes

Epaisseur de la tôle: intérieur/  
extérieur: 1,0/1,5 mm.

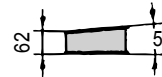

Coude 5°, peint, 3D.  
122 020 140



Coude 15°, peint, 3D.  
122 020 118

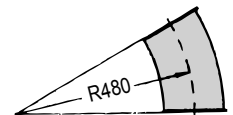

Coude 30°, peint, 3D.  
122 020 113

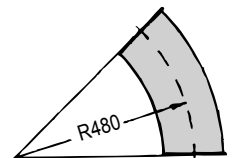

Coude 45°, peint, 3D.  
122 020 108

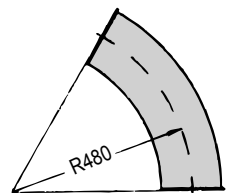

Coude 60°, peint, 3D.  
122 020 103

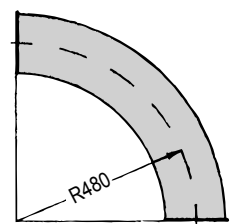

Coude 90°, peint, 3D.  
122 020 096

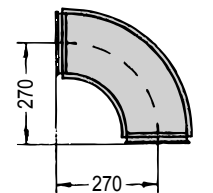

Coude 90°, peint, 1,5D.  
R = 240 (pour ventilation  
uniquement). Epaisseur de la  
tôle: 1 mm: 122 020 094

# OK160

## Dérivation

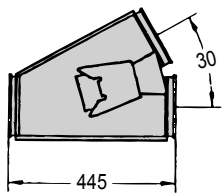

Dérivation à 2 voies, 30°, peint.  
122 000 690

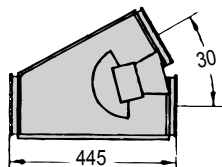

Dérivation à 2 voies, 30°, peint,  
à commande pneumatique,  
sans vérin. 122 000 697



Vérin pneumatique pour  
dérivation à 2 voies, 30°.  
122 000 639

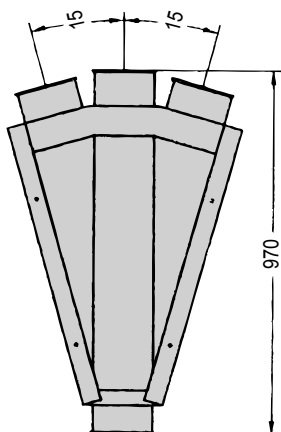

Dérivation à 3 voies, 15°, peint.  
122 000 682

## Piquage

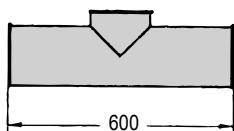

Piquage, 90°, peint.  
OK160/160/160.  
122 000 461

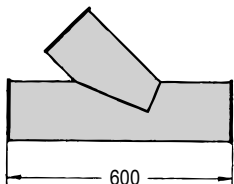

Piquage, 45°, peint.  
OK160/160/160.  
122 000 323

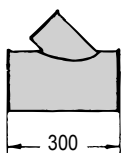

Piquage, 45°, peint.  
OK160/100/160.  
131 025 052

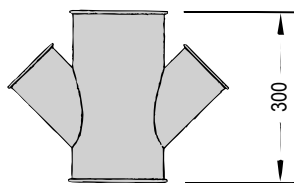

Piquage 45°, peint.  
OK160/2 x OK100/OK160.  
122 000 805

## Support de tuyau

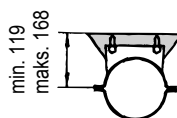

Support de tuyau, peint.  
122 000 702

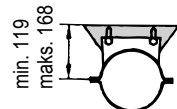

Support de tuyau, galva.  
122 000 360

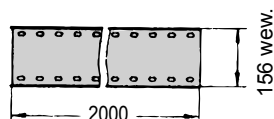

Extension de support de tuyau,  
galva. Longueur 2 m - peut  
être raccourcie selon besoin.  
131 025 055

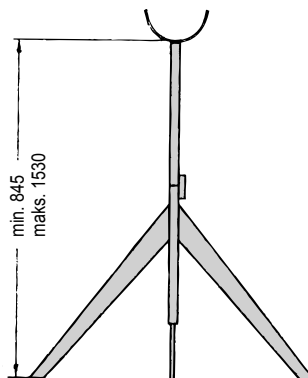

Support de tuyau, peint.  
122 000 705

## Clapet



Clapet, peint.  
(pour régulation d'air).  
122 000 853

## Transitions



Transition OK 100/160, peint.  
122 000 308

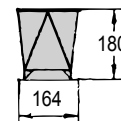

Transition OK160 avec bride  
carrée, peint.  
122 000 003

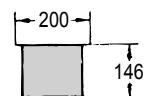

Transition OK160 avec bride  
carrée, peint.  
122 000 873

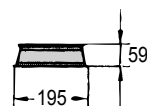

Transition OK160 avec bride,  
peint. 121 000 549

## Embouts à souder

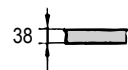

Embout à souder OK160, non  
peint. Tôle 1 mm.  
122 000 592



Embout à souder OK160, non  
peint. Tôle 2 mm.  
122 020 054

# OK160

## Cyclones

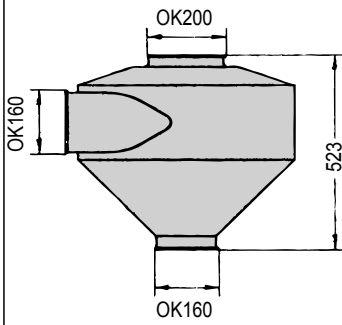

Cyclone UC, galva.  
(cyclone de sortie).  
122 000 698

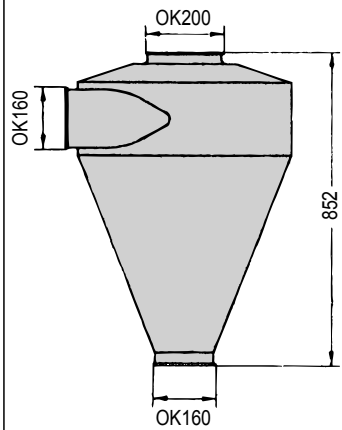

Cyclone RC, galva.  
(cyclone de dépoussierage).  
131 000 047

## Tuyau flexible en acier

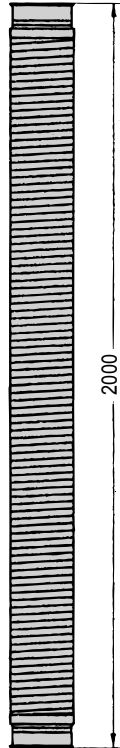

Tuyau flexible en acier, 2 m  
(avec collier d'accouplement  
rapide). 121 000 639

## Gaines flexibles en polyurethane



Gaine flexible en polyurethane  
(avec collier d'accouplement  
rapide). 121 000 645

Gaine flexible en polyurethane  
(avec collier d'accouplement  
rapide). 121 000 650

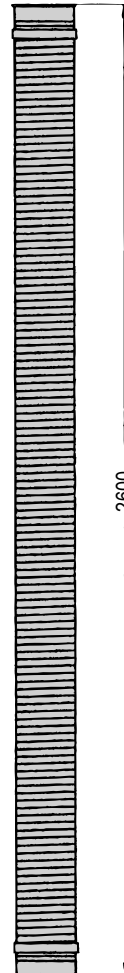

## Joint en caoutchouc



Joint en caoutchouc  
(pour étancher les joint  
OK160). 122 001 001

## Silencieux

Le produit transporté ne  
doit pas passer au travers du  
silencieux.

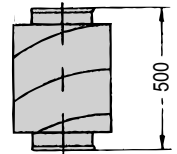

Silencieux, galva.  
125 500 544

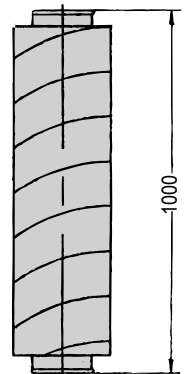

Silencieux, galva.  
125 500 552



# OKR160

## Manutention pneumatique Tuyauterie renforcée

Diamètre extérieur: 160 mm.

### Colliers



Collier d'accouplement rapide, Deltatone  
122 000 800



Collier avec boulon, Deltatone  
122 000 193



Collier d'accouplement rapide avec boulon, Deltatone.  
122 000 648

### Tuyau

Epaisseur de la tôle: 1,25 mm.

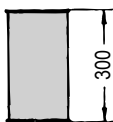

Tuyau galva, 0,3 m.  
122 010 043

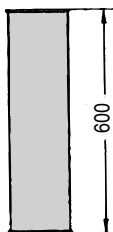

Tuyau galva, 0,6 m.  
122 010 042

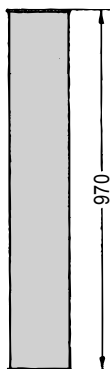

Tuyau galva, 1 m.  
122 010 041

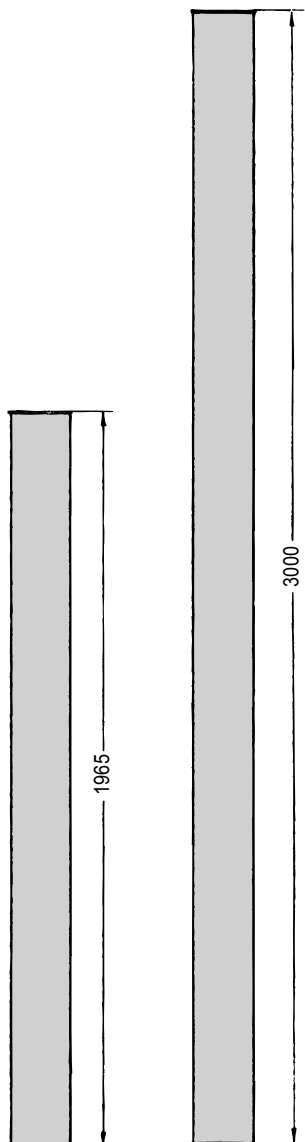

Tuyau galva, 2 m.  
122 010 040

Tuyau galva, 3 m.  
122 010 079

### Tuyau télescopique

Epaisseur de la tôle: 1,25 mm

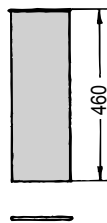

Tuyau télescopique galva,  
0,5 m. 122 000 694



Traduction manque.  
122 000 132

### Coudes

Epaisseur de la tôle: intérieur/  
extérieur: 1,0/2,5 mm.



Coude 15°, galva.  
122 020 137

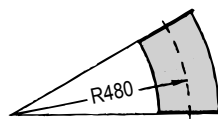

Coude 30°, galva.  
122 020 134

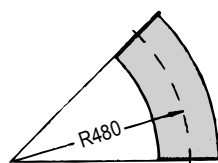

Coude 45°, galva.  
122 020 131

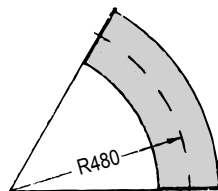

Coude 60°, galva.  
122 020 128

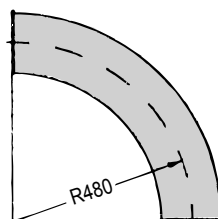

Coude 90°, galva.  
122 020 124

### Support de tuyau

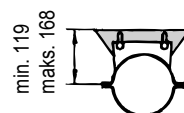

Support de tuyau, peint.  
122 000 702

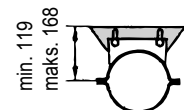

Support de tuyau, galva.  
122 000 360

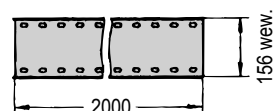

Extension de support de tuyau,  
galva. Longueur 2 m - peut être  
raccourcie selon besoin.  
131 025 055

### Cyclones

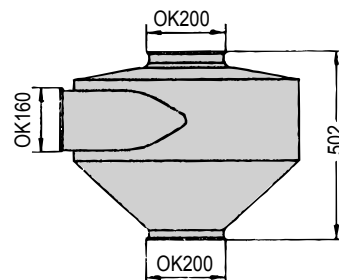

Cyclone UC, peint. (cyclone de  
sortie avec collier OK160  
d'accouplement rapide).  
122 000 872

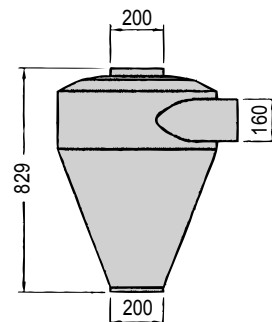

Cyclone IC 20°, peint.  
(avec filtre démontable).  
131 025 101

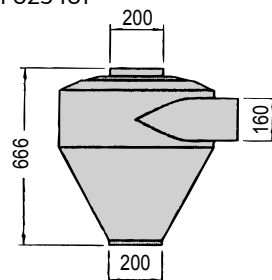

Cyclone IC 30°, gris.  
(avec filtre démontable).  
121 000 719

# OKD160

## Systeme de tuyaux de descente

Diamètre extérieur: 160 mm.

### Colliers



Collier d'accouplement rapide, Deltatone 122 000 800



Collier avec boulon, Deltatone 122 000 193



Collier d'accouplement rapide avec boulon, Deltatone. 122 000 648

### Tuyau

Epaisseur de la tôle: 2 mm.

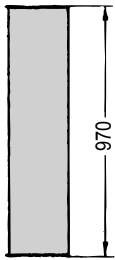

Tuyau galva, 1 m. 122 010 044

### Coudes

Epaisseur de la tôle: 1,5 mm.

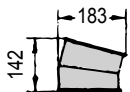

Coude 15°, peint. 122 022 012

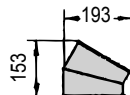

Coude 30°, peint. 122 022 013

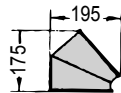

Coude 45°, peint. 122 022 008

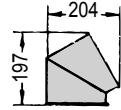

Coude 60°, peint. 122 022 014

### Dérivation

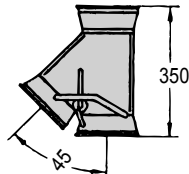

Dérivation à 2 voies 45°, peint. 122 000 692

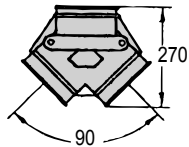

Dérivation à 2 voies 90°, peint. 124 000 014

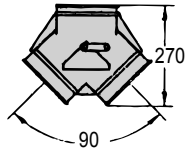

Dérivation à 2 voies 90°, peint. A commande pneumatique, avec vérin. 124 000 084

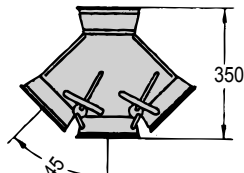

Dérivation à 3 voies 45°, peint. 122 000 693

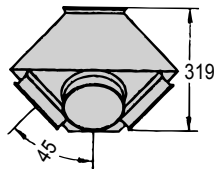

Dérivation à 4 voies 45°, peint. 122 000 683

### Sortie de trop-plein

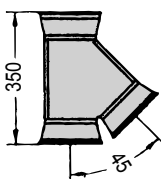

Sortie de trop-plein, peint. 122 000 496

### Support de tuyau

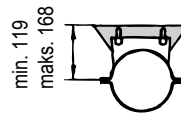

Support de tuyau, peint. 122 000 702

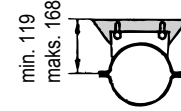

Support de tuyau, galva. 122 000 360

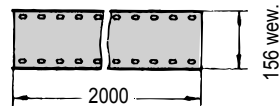

Extension de support de tuyau, galva. Longueur 2 m - peut être raccourcie selon besoin. 131 025 055

### Registre



Registre, peint. 122 000 685

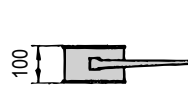

Registre, peint. A commande pneumatique, avec vérin. 122 000 686

Shutter seal 131 025 028

### Registre



Identique à OKD200, peint. 124 050 008

### Transition



Transition OKD160/200, peint. 121 000 367

### Swivel spout

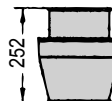

Sortie orientable, peint. 124 000 083

### Tuyau flexible en acier

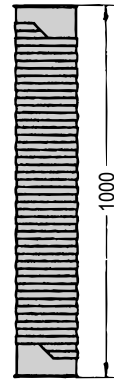

Tuyau flexible en acier, 1 m. 122 000 197

### Trémies

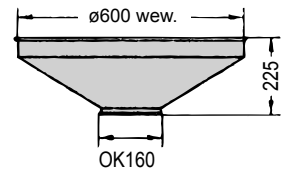

Trémie (sans protection), peint. 122 000 855

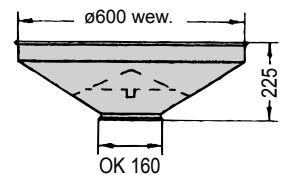

Trémie (avec protection, peint. 121 100 135

### Réhausse de trémie

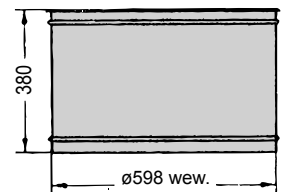

Réhausse de trémie, peint. 122 000 875

### Accouplement en caoutchouc

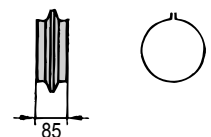

Accouplement en caoutchouc (avec 2 colliers). 122 000 026

# OK200

## Manutention pneumatique Refoulement Ventilation

Diamètre extérieur: 200 mm.

### Colliers



Collier d'accouplement rapide,  
Deltatone. 122 050 150



Collier avec boulon, Deltatone.  
122 050 110

### Tuyaux

Epaisseur de la tôle: 0,9 mm.

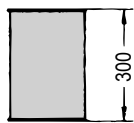

Tuyau galva, 0,3 m.  
122 050 086

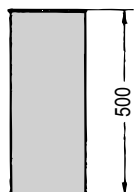

Tuyau galva, 0,5 m.  
122 050 085

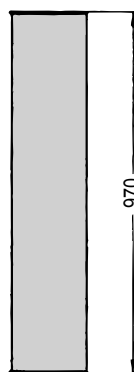

Tuyau galva, 1 m.  
122 050 084

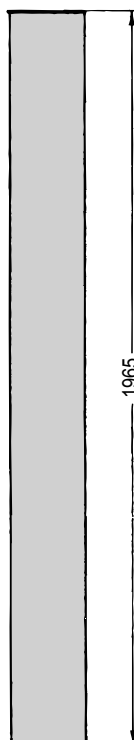

Tuyau galva, 2 m.  
122 050 083

### Tuyau télescopique

Epaisseur de la tôle: 0,9 mm.



Tuyau télescopique galva,  
0,5 m. 122 050 106



Traduction manque.  
122 000 850

### Coudes

Epaisseur de la tôle: 0,9 mm.

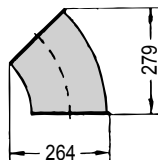

Coude 45°, galva. R=300  
122 050 115

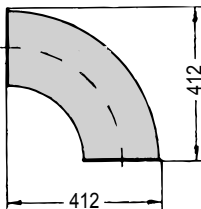

Coude 90°, galva. R=300  
122 050 116

### Support de tuyau

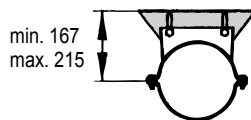

Support de tuyau, galva.  
122 050 134

### Clapet

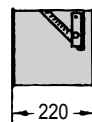

Clapet, peint.  
(pour volet d'air).  
122 050 117

### Cyclone

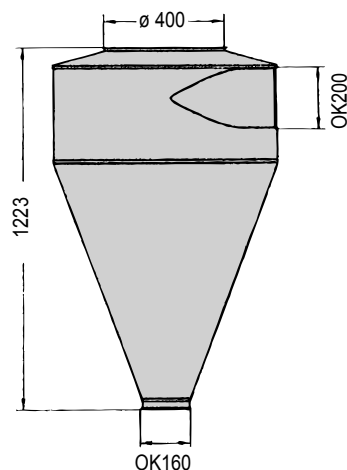

Cyclone KF, peint.  
(cyclone de poussière).  
131 021 007

### Tuyau flexible en acier

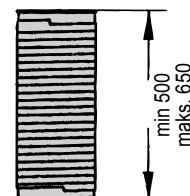

Tuyau flexible en acier, 0,5 m.  
122 050 156



# OKD200

## Tuyaux de descente

Diamètre extérieur: 200 mm.

### Colliers



Collier d'accouplement rapide, Deltatone. 122 050 150



Collier avec boulon, Deltatone. 122 050 110

### Tuyaux

Epaisseur de la tôle: 2 mm.



Tuyau 0,15 m, peint. 122 000 455

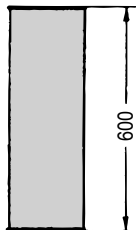

Tuyau 0,6 m, peint. 122 050 043

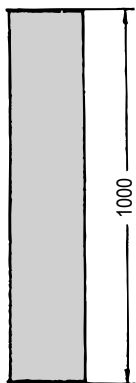

Tuyau 1 m, peint. 122 050 044

Tuyau 1 m, galva. 122 050 217

## Tuyau télescopique

Epaisseur de la tôle: 2 mm.

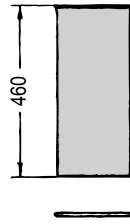

Tuyau télescopique 0,5 m, peint. 122 050 132

Traduction manque. 122 000 850

## Bends

Epaisseur de la tôle: 2 mm.

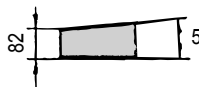

Coude 5°, peint. 122 050 016

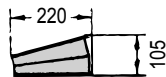

Coude 15°, peint. 122 050 019

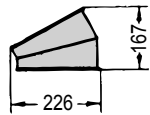

Coude 30°, peint. Tôle 1,5 mm. 122 050 087

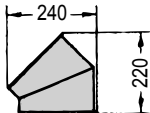

Coude 45°, peint. 122 050 017

## Dérivation

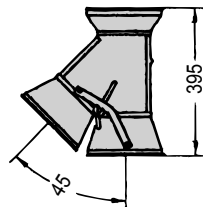

Dérivation à 2 voies 45°, peint. 122 050 130

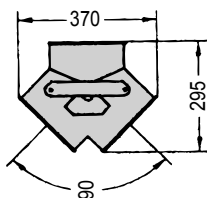

Dérivation à 2 voies 90°, peint. 122 050 006

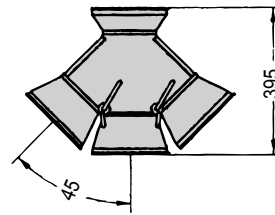

Dérivation à 3 voies 45°, peint. 122 050 131

## Sortie de trop-plein

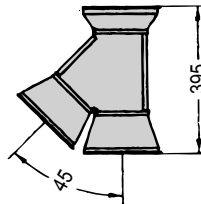

Sortie de trop-plein, peint. 122 050 035

## Registre



Registre, peint. 121 106 096

## Registre



Registre, peint. (Pour vidange, peut être commandé à distance). 124 052 045

## Transition

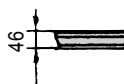

Transition  $\varnothing 180/OKD200$ , peint. 121 000 629



Transition OKD200/250, peint. 122 050 075

## Sortie orientable

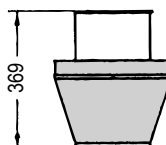

Sortie orientable, peint. 122 050 133

## Trémies

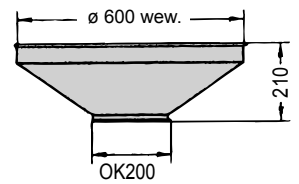

Trémie (sans protection), peint. 121 106 113

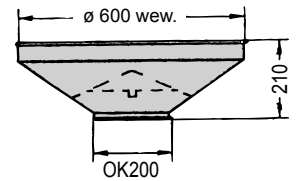

Trémie (avec protection), peint. 121 106 131

## Réhausse de trémie

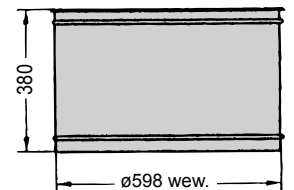

Réhausse de trémie, peint. 122 000 875

## Support de tuyau

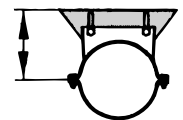

Support de tuyau, galva. 122 050 134



## Laissez l'air travailler pour vous

Avec les solutions pneumatiques Kongskilde, l'air travaille à votre place. Pionniers dans le domaine des ventilateurs, notre société propose de multiples solutions de transport pneumatique.

Nos solutions incluent transport, nettoyage et séparation du grain et des matières premières ainsi que le traitement des déchets de production du papier, comme du plastique et des industries de l'emballage. Ceci, rapidement, efficacement, et en respectant l'environnement.

Au sein de Kongskilde, un personnel dévoué et expérimenté s'efforce de veiller à ce que tous les produits et solutions soient uniques en leur genre en ce qui concerne le développement, les tests, la production et l'installation.

Les solutions fiables et évolutives sont conçues en étroite collaboration avec nos clients, qui ont toujours le dernier mot. Le dialogue est le premier pas vers une solution Kongskilde optimale. A partir de vos besoins, nous vous proposons la solution la plus adaptée - Notre objectif: être à vos côtés aujourd'hui et tout au long de votre évolution.

121001233 KF-F/PIP/0519

Nous nous réservons le droit de modifier les spécifications sans préavis.

**Kongskilde Industries France SA**

Tlf. +33 2 38 25 33 33

[kf@kongskilde-industries.com](mailto:kf@kongskilde-industries.com)

[www.kongskilde-industries.com](http://www.kongskilde-industries.com)

**K KONGSKILDE**  
Air solutions / your success